

5.1

COLLECTION

Font  
BARCELONA

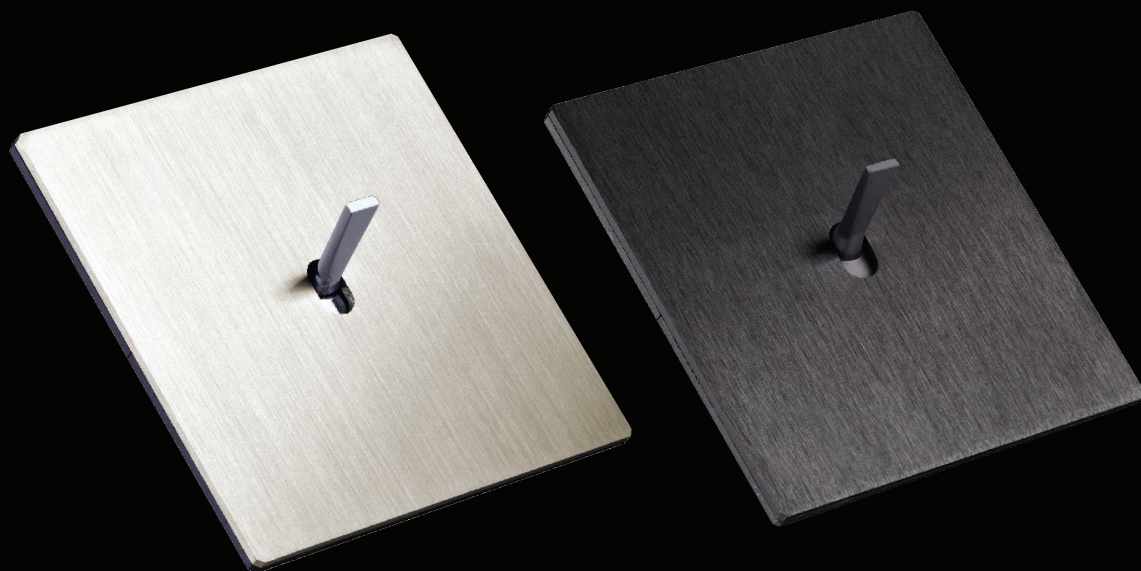

варианты покрытий для вставок

нержавеющая  
сталь



матовый черный  
алюминий



матовый  
алюминий, цвет  
серебро

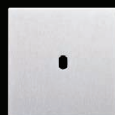

матовый  
алюминий,  
цвет шампань

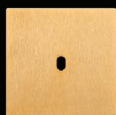

белый кориан



латунь, цвет  
графит

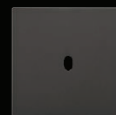

латунь, цвет  
матовое  
золото

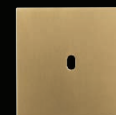

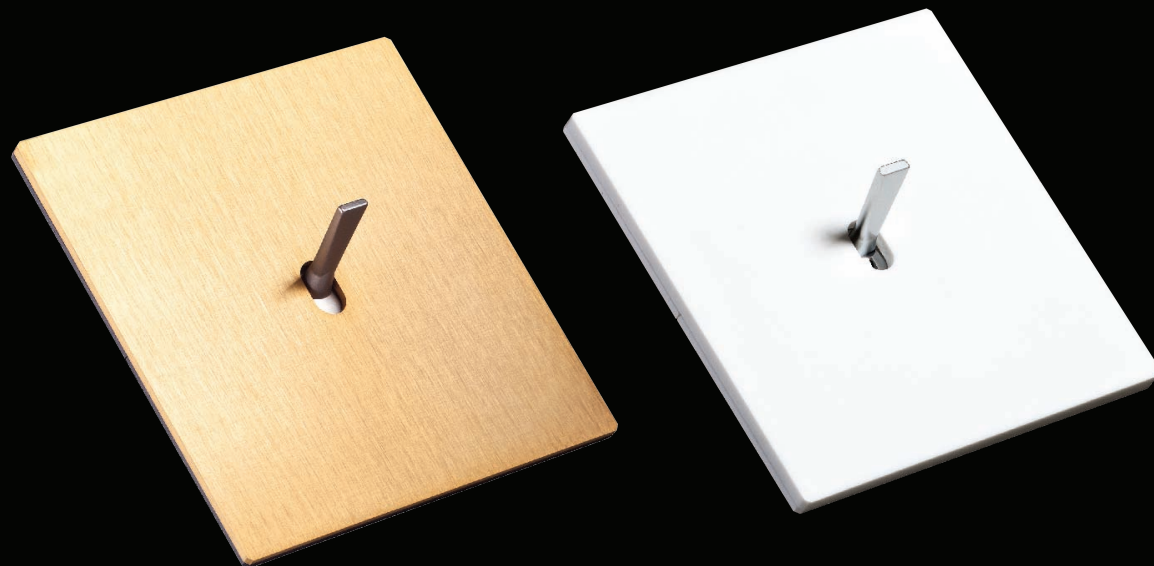

варианты покрытий для тумблеров

полуматовый  
хром



хром



гляцевое  
золото



графит



никель



античная  
бронза





(\*) покрытия под заказ

варианты покрытий для рамок (обрамлений)



- полуматовый хром
- хром
- глянцевое золото
- графит
- никель
- античная бронза

варианты покрытий для колец



- полуматовый хром
- глянцевое золото
- графит
- никель
- античная бронза





(\*) покрытия под заказ

варианты покрытий для светорегуляторов и кнопок

светорегулятор

кнопка

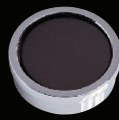

внутренняя часть

внешняя часть

нержавеющая сталь



черный алюминий



алюминий, матовое серебро



матовый алюминий, цвет шампань



белый кориан



латунь, цвет графит



матовое золото



полуматовый хром



хром



глянцевое золото



графит



никель



античная бронза





## Механизмы

двухполюсный выключатель.

Проходной выключатель.

двухклавишный проходной выключатель.

перекрестный выключатель.

двухклавишный перекрестный выключатель.

кнопка.

двойная кнопка.

тумблерная кнопка.

Двойная тумблерная кнопка.

механизм управления жалюзи.

перекрестный + проходной выключатели.

Светорегулятор электр., 500 Вт, тумблер.

Светорегулятор электр., 900 Вт, тумблер.

заглушка.

кабельный выход.

Светорегулятор поворотный 400Вт.

Двойной Светорегулятор поворотный 400Вт.

Розетки.

двойная телефонная розетка.

двойная розетка RJ-45.

розетка RJ-45 + телефонная розетка.

ТВ розетка, оконечная.

ТВ розетка, единичная.

ТВ розетка проходная, тип А.

ТВ розетка проходная, тип Б.

## Совместимость с

### МОНТАЖНЫМИ КОРОБКАМИ

Изделия серии 5.1 совместимы как с универсальными монтажными коробками так и с монтажными коробками английского стандарта. Пожалуйста указывайте при заказе тип монтажных коробок в которые будет устанавливаться заказываемые позиции.

Испанский,  
немецкий  
стандарт

французский  
стандарт

английский  
стандарт

Индийский  
стандарт

английский  
60x60 mm

стандарт  
60x60x40 mm



## Размеры рамок (английский стандарт)



90 x 90 mm

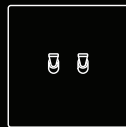

90 x 90 mm



90 x 162 mm



90 x 162 mm

## Размеры рамок (Универсальные)

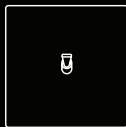

90 x 90 mm



90 x 162 mm

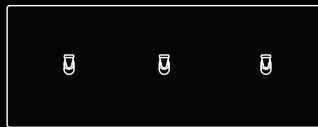

90 x 234 mm



90 x 305 mm

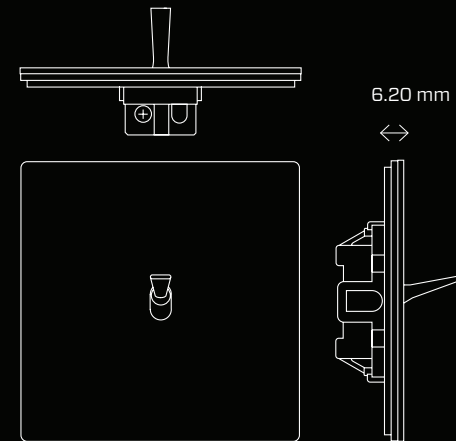



| [info@fontbarcelona.com](mailto:info@fontbarcelona.com) | TEL\_(+34) 935 749 040 | FAX\_(+34) 935 742 119 |  
| [www.FONTBARCELONA.com](http://www.FONTBARCELONA.com) |

5.1  
COLLECTION

FIVE SENSES, ONE SENSATION.

Установите приложение "QR CODE READER" на свой  
мобильный телефон, запустите и сфотографируйте  
этот QR код чтобы узнать больше о коллекции 5.1  
**FONT BARCELONA.**



[www.FONTBARCELONA.COM/51](http://www.FONTBARCELONA.COM/51)